

Central de Cilindro

fluido de trabalho

Oxigênio

(O₂)

série

Industrial

modelo

FCC-5205/16

Foto Ilustrativa



Para dois ou mais cilindros simultaneamente conectados, sempre um lado em funcionamento e outro de reserva. Aplicado em sistemas onde não possa ocorrer a interrupção do processo na substituição dos cilindros. Possui registros para purga, evitando assim, contaminação dos gases na troca dos cilindros. **Uso Industrial, Soldagem, Corte e Aquecimento**

Características Técnicas

Conexão de Entrada

Rosca Direita Externa W21.8 x 1/14 (ABNT 218-1)

Conexão de Saída

Anilha para Tubo 3/8"

Manômetro de Entrada

Diâmetro Nominal 52mm, Caixa em Aço Carbono Pintura Preta, Componentes Internos em Latão, Escala 0 à 315 kgf/cm²

Manômetro de Saída

Diâmetro Nominal 52mm, Caixa em Aço Carbono Pintura Preta, Componentes Internos em Latão, Escala 0 à 16 kgf/cm²

Pressão Máxima de Entrada

220 kgf/cm²

Pressão Máxima de Saída

10 kgf/cm²

Vazão Máxima

30 m³/h

Válvula de Segurança Interna

Dimensões

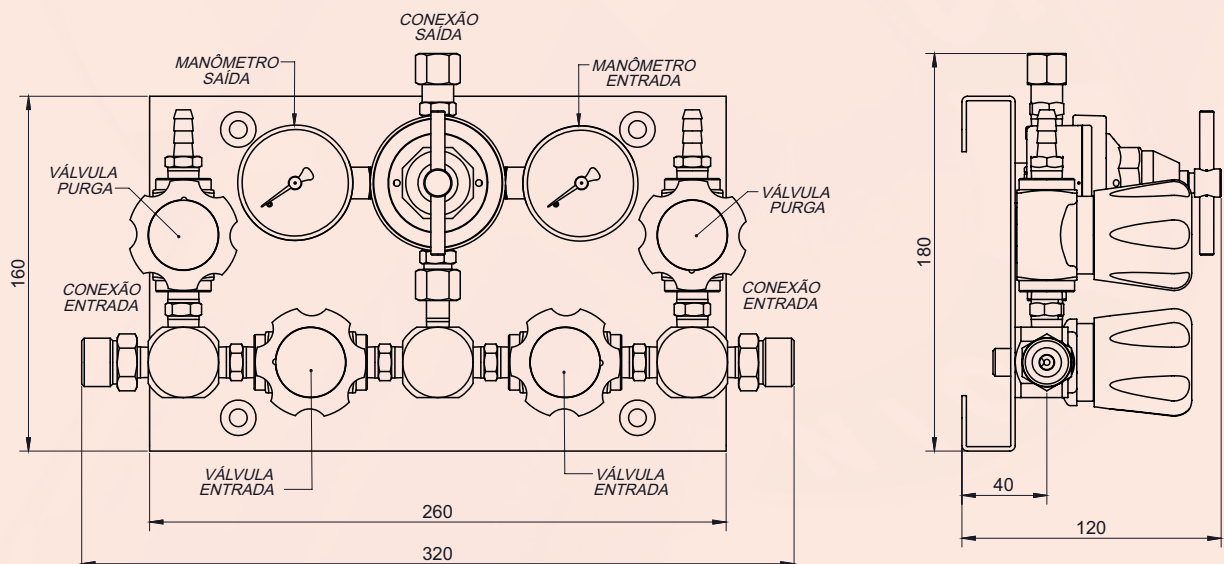

Central de Cilindro

fluido de trabalho

Argônio

(Ar)

série

Industrial

modelo

FCC-5205/30

Foto Ilustrativa



Para dois ou mais cilindros simultaneamente conectados, sempre um lado em funcionamento e outro de reserva.

Aplicado em sistemas onde não possa ocorrer a interrupção do processo na substituição dos cilindros. Possui registros para purga, evitando assim, contaminação dos gases na troca dos cilindros.

Uso Industrial, Soldagem, Corte e Aquecimento

Características Técnicas

Conexão de Entrada

Rosca Direita Interna 0,965" - 14NGO (ABNT 245-1)

Conexão de Saída

Anilha para Tubo 3/8"

Manômetro de Entrada

Diâmetro Nominal 52mm, Caixa em Aço Carbono Pintura Preta, Componentes Internos em Latão, Escala 0 à 315 kgf/cm²

Manômetro de Saída

Diâmetro Nominal 52mm, Caixa em Aço Carbono Pintura Preta, Componentes Internos em Latão, Escala 0 à 16 kgf/cm²

Pressão Máxima de Entrada

220 kgf/cm²

Pressão Máxima de Saída

10 kgf/cm²

Vazão Máxima

30 m³/h

Válvula de Segurança Interna

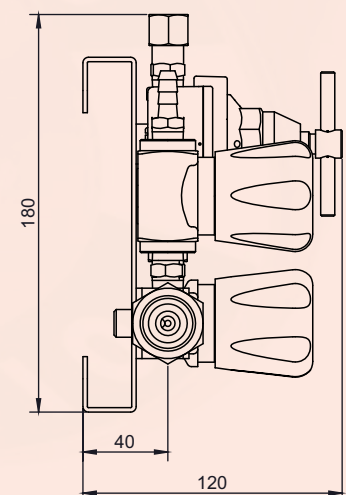
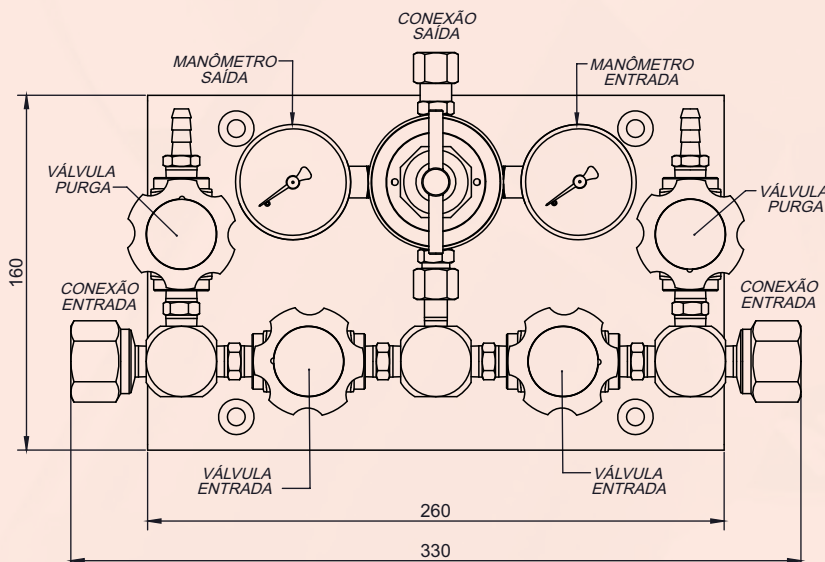

Dimensões

Foto Ilustrativa



Central de Cilindro

fluido de trabalho

Mistura (Atal)

Argônio (Ar) - 75%

Gás Carbônico (CO₂) - 25%

série

Industrial

modelo

FCC-5205/30M

Para dois ou mais cilindros simultaneamente conectados, sempre um lado em funcionamento e outro de reserva.

Aplicado em sistemas onde não possa ocorrer a interrupção do processo na substituição dos cilindros. Possui registros para purga, evitando assim, contaminação dos gases na troca dos cilindros.

Uso Industrial, Soldagem, Corte e Aquecimento

Características Técnicas

Conexão de Entrada

Rosca Direita Interna 0,965" - 14NGO (ABNT 245-1)

Conexão de Saída

Anilha para Tubo 3/8"

Manômetro de Entrada

Diâmetro Nominal 52mm, Caixa em Aço Carbono Pintura Preta, Componentes Internos em Latão, Escala 0 à 315 kgf/cm²

Manômetro de Saída

Diâmetro Nominal 52mm, Caixa em Aço Carbono Pintura Preta, Componentes Internos em Latão, Escala 0 à 16 kgf/cm²

Pressão Máxima de Entrada

220 kgf/cm²

Pressão Máxima de Saída

10 kgf/cm²

Vazão Máxima

30 m³/h

Válvula de Segurança Interna

Válvula de Alívio Externa

Dimensões



Foto Ilustrativa



Central de Cilindro

fluido de trabalho

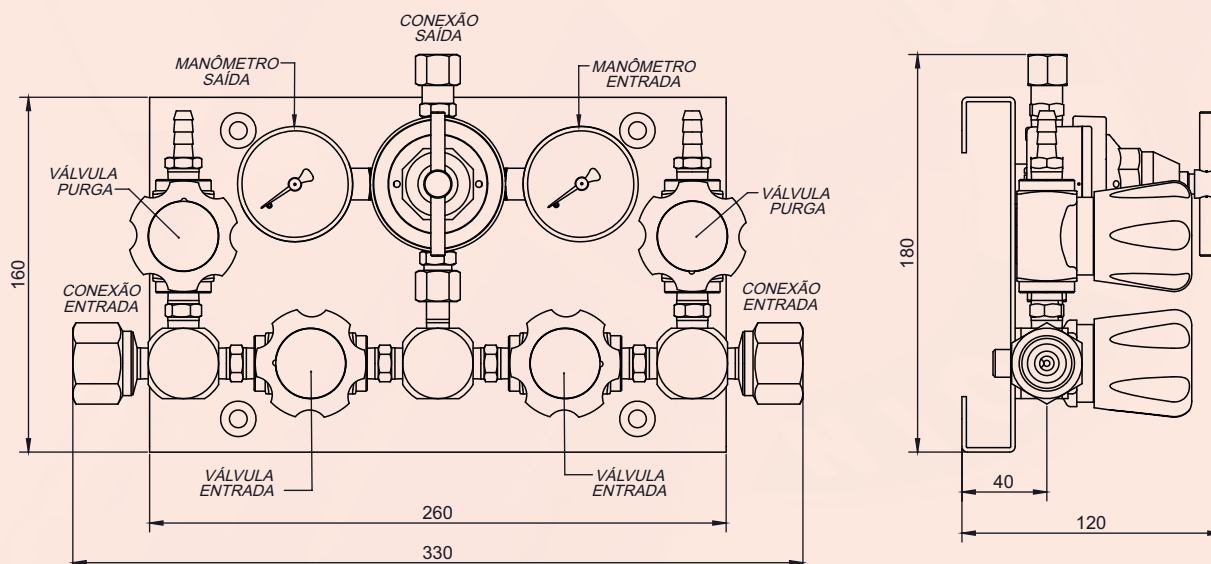
Nitrogênio

(N₂)

série

Industrial

modelo

FCC-5205/40

Para dois ou mais cilindros simultaneamente conectados, sempre um lado em funcionamento e outro de reserva.

Aplicado em sistemas onde não possa ocorrer a interrupção do processo na substituição dos cilindros. Possui registros para purga, evitando assim, contaminação dos gases na troca dos cilindros.

Uso Industrial, Soldagem, Corte e Aquecimento

Características Técnicas

Conexão de Entrada

Rosca Direita Interna 0,965" - 14NGO (ABNT 245-1)

Conexão de Saída

Anilha para Tubo 3/8"

Manômetro de Entrada

Diâmetro Nominal 52mm, Caixa em Aço Carbono Pintura Preta, Componentes Internos em Latão, Escala 0 à 315 kgf/cm²

Manômetro de Saída

Diâmetro Nominal 52mm, Caixa em Aço Carbono Pintura Preta, Componentes Internos em Latão, Escala 0 à 16 kgf/cm²

Pressão Máxima de Entrada

220 kgf/cm²

Pressão Máxima de Saída

10 kgf/cm²

Vazão Máxima

30 m³/h

Válvula de Segurança Interna

Dimensões

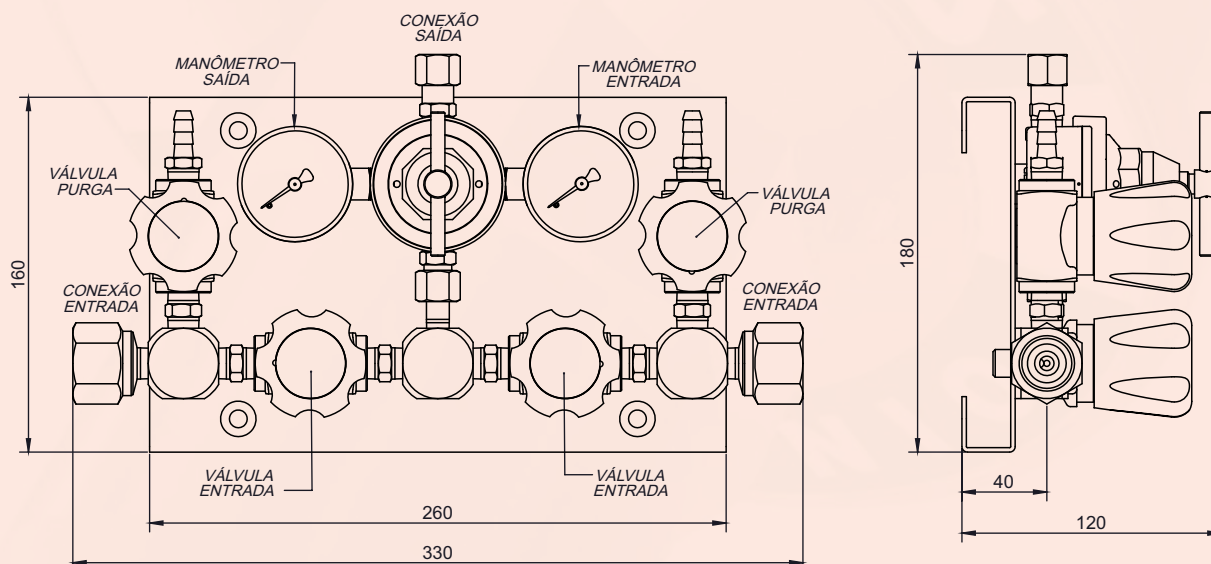

Central de Cilindro

fluido de trabalho

Gás Carbônico

(CO₂)

série

Industrial

modelo

FCC-5205/50

Para dois ou mais cilindros simultaneamente conectados, sempre um lado em funcionamento e outro de reserva. Aplicado em sistemas onde não possa ocorrer a interrupção do processo na substituição dos cilindros. Possui registros para purga, evitando assim, contaminação dos gases na troca dos cilindros. **Uso Industrial, Soldagem, Corte e Aquecimento**

Foto Ilustrativa



Características Técnicas

Conexão de Entrada

Rosca Direita Externa 0,825"14NGO (ABNT 209-1)

Conexão de Saída

Anilha para Tubo 3/8"

Manômetro de Entrada

Diâmetro Nominal 52mm, Caixa em Aço Carbono Pintura Preta, Componentes Internos em Latão, Escala 2000 psi x 140 kgf/cm²

Manômetro de Saída

Diâmetro Nominal 52mm, Caixa em Aço Carbono Pintura Preta, Componentes Internos em Latão, Escala 0 à 16 kgf/cm²

Pressão Máxima de Entrada

90 kgf/cm²

Pressão Máxima de Saída

10 kgf/cm²

Vazão Máxima

30 m³/h

Válvula de Segurança Interna

Válvula de Alívio Externa

Dimensões



Foto Ilustrativa



Central de Cilindro

fluido de trabalho

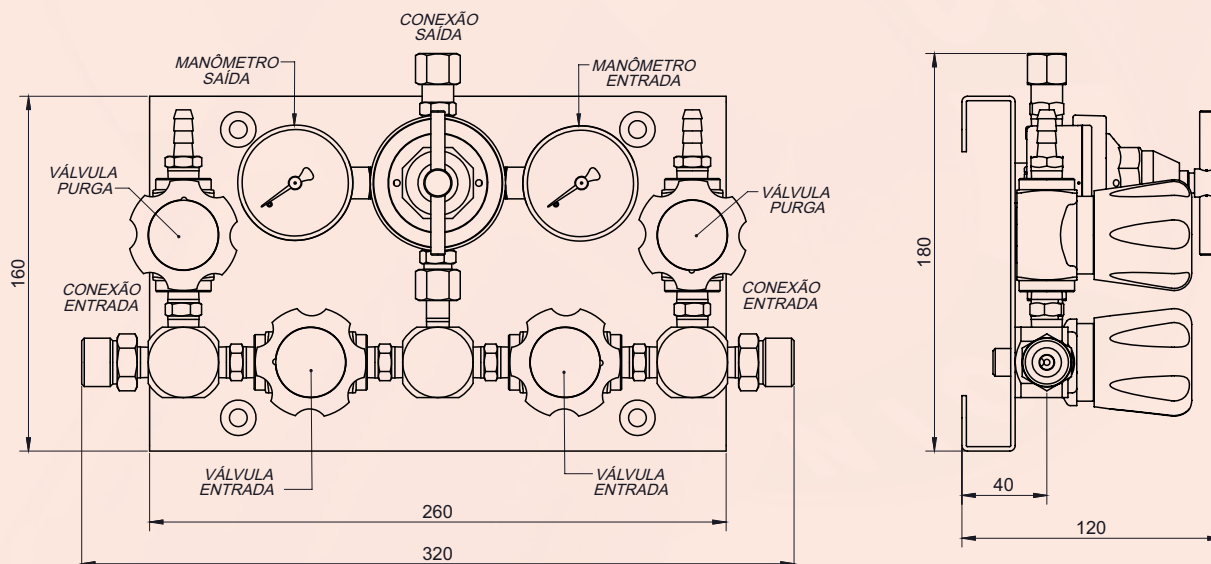
Hidrogênio

(H₂)

série

Industrial

modelo

FCC-5205/60

Para dois ou mais cilindros simultaneamente conectados, sempre um lado em funcionamento e outro de reserva. Aplicado em sistemas onde não possa ocorrer a interrupção do processo na substituição dos cilindros. Possui registros para purga, evitando assim, contaminação dos gases na troca dos cilindros. **Uso Industrial, Soldagem, Corte e Aquecimento**

Características Técnicas

Conexão de Entrada

Rosca Esquerda Externa W21.8 x 1/14 (ABNT 218-2)

Conexão de Saída

Anilha para Tubo 3/8"

Manômetro de Entrada

Diâmetro Nominal 52mm, Caixa em Aço Carbono Pintura Preta, Componentes Internos em Latão, Escala 0 à 315 kgf/cm²

Manômetro de Saída

Diâmetro Nominal 52mm, Caixa em Aço Carbono Pintura Preta, Componentes Internos em Latão, Escala 0 à 16 kgf/cm²

Pressão Máxima de Entrada

220 kgf/cm²

Pressão Máxima de Saída

10 kgf/cm²

Vazão Máxima

30 m³/h

Válvula de Segurança Interna

Dimensões

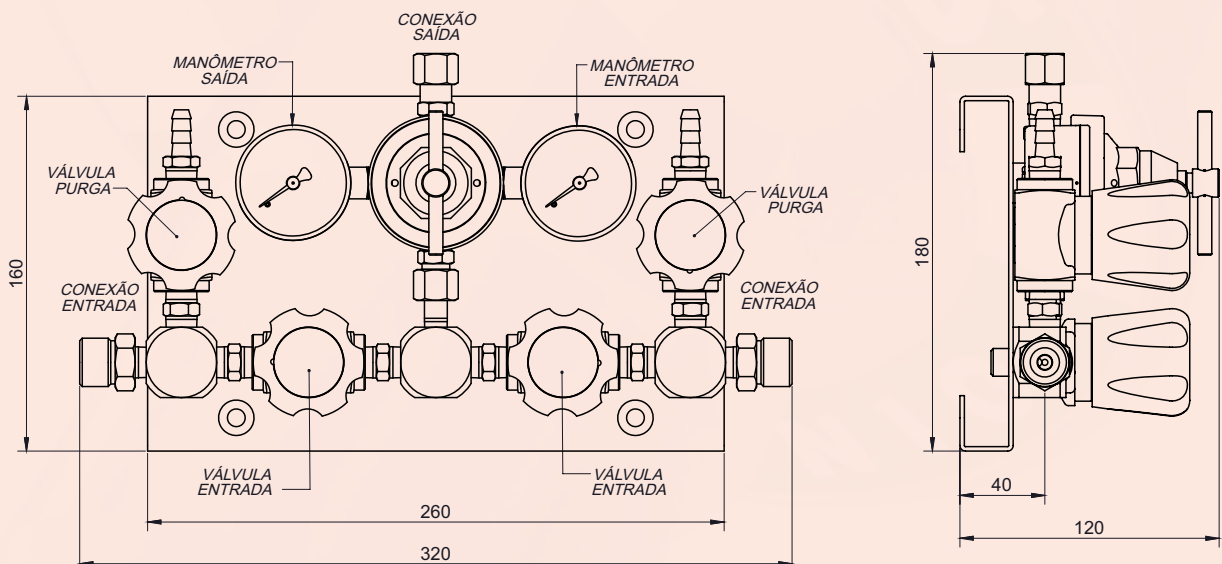

Central de Cilindro

fluido de trabalho

Hélio

(He)

série

Industrial

modelo

FCC-5205/70

Foto Ilustrativa



Para dois ou mais cilindros simultaneamente conectados, sempre um lado em funcionamento e outro de reserva.

Aplicado em sistemas onde não possa ocorrer a interrupção do processo na substituição dos cilindros. Possui registros para purga, evitando assim, contaminação dos gases na troca dos cilindros.

Uso Industrial, Soldagem, Corte e Aquecimento

Características Técnicas

Conexão de Entrada

Rosca Direita Interna 0,965" - 14NGO (ABNT 245-1)

Conexão de Saída

Anilha para Tubo 3/8"

Manômetro de Entrada

Diâmetro Nominal 52mm, Caixa em Aço Carbono Pintura Preta, Componentes Internos em Latão, Escala 0 à 315 kgf/cm²

Manômetro de Saída

Diâmetro Nominal 52mm, Caixa em Aço Carbono Pintura Preta, Componentes Internos em Latão, Escala 0 à 16 kgf/cm²

Pressão Máxima de Entrada

220 kgf/cm²

Pressão Máxima de Saída

10 kgf/cm²

Vazão Máxima

30 m³/h

Válvula de Segurança Interna

Dimensões

